

## Neuer Stadteingang Emmerich\_**Geistmarkt**

Planstand\_**Ausschusssitzung**

29.08.2023

# WETTBEWERB LAGEPLAN GEISTMARKT





# WETTBEWERB PIKTO KIRMES GEISTMARKT

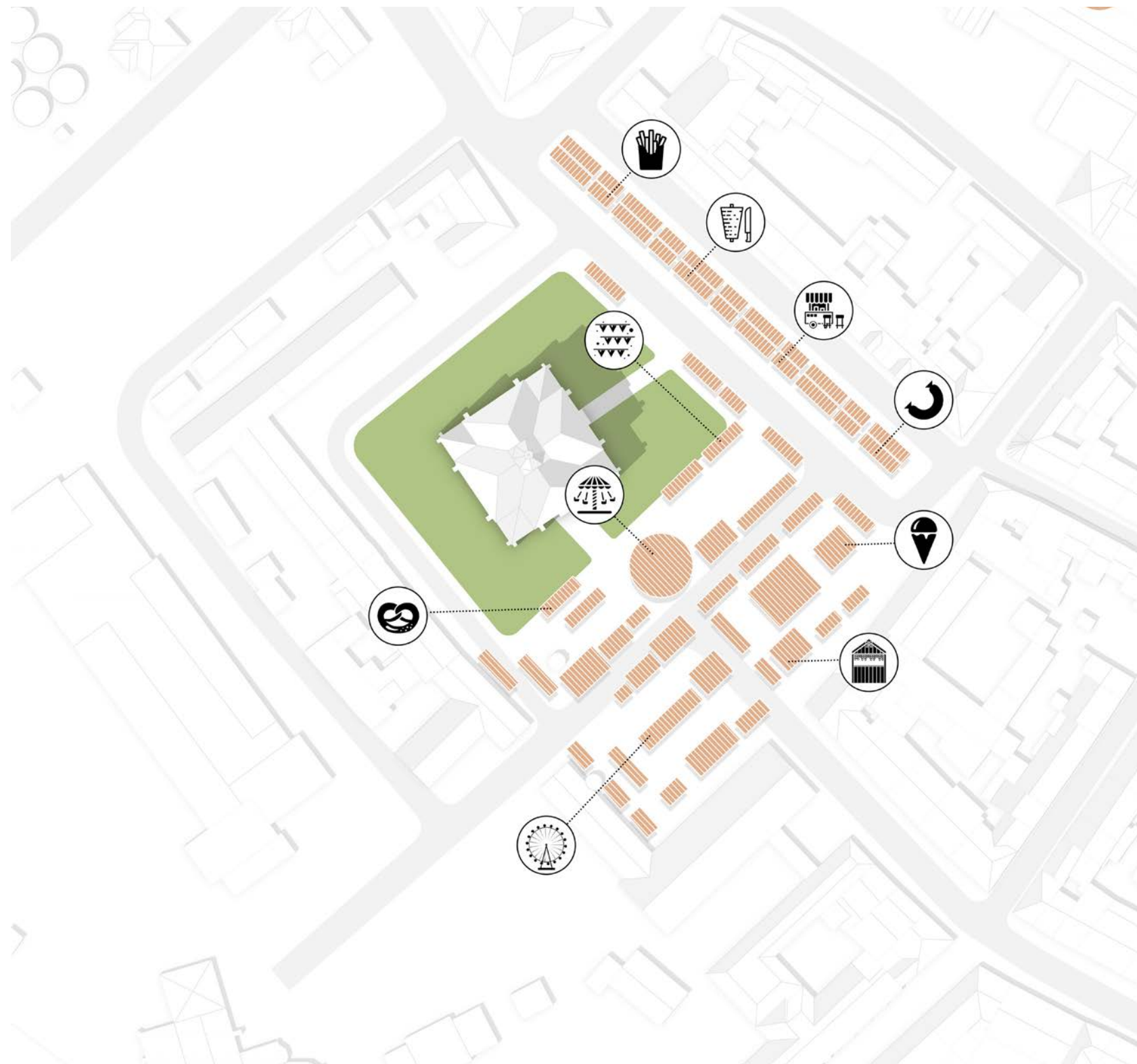

# WETTBEWERB PIKTO NUTZUNG GEISTMARKT



# WETTBEWERB PIKTO VERKEHRSNUTZUNG GEISTMARKT

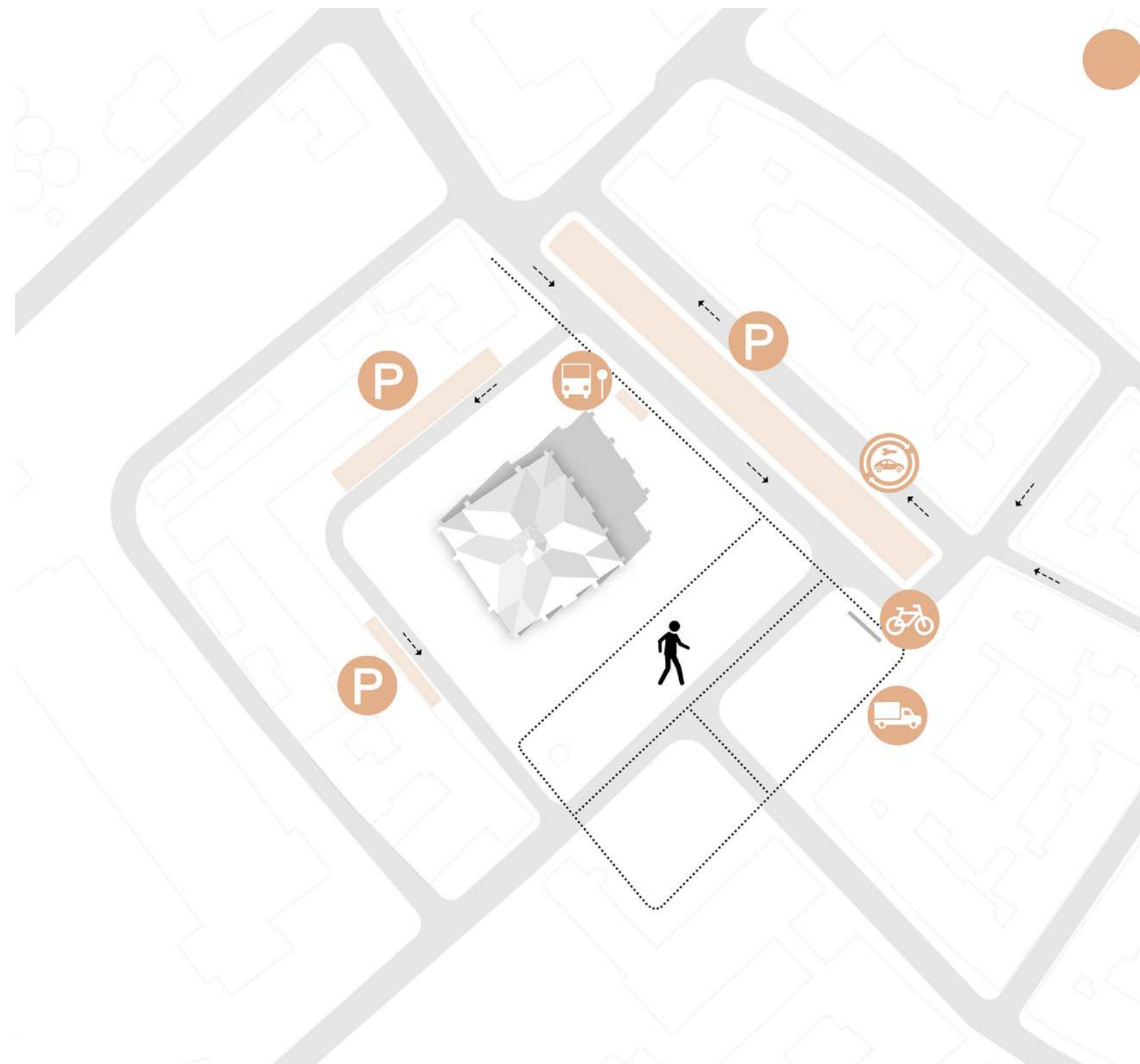









# BELÄGE GEISTMARKT

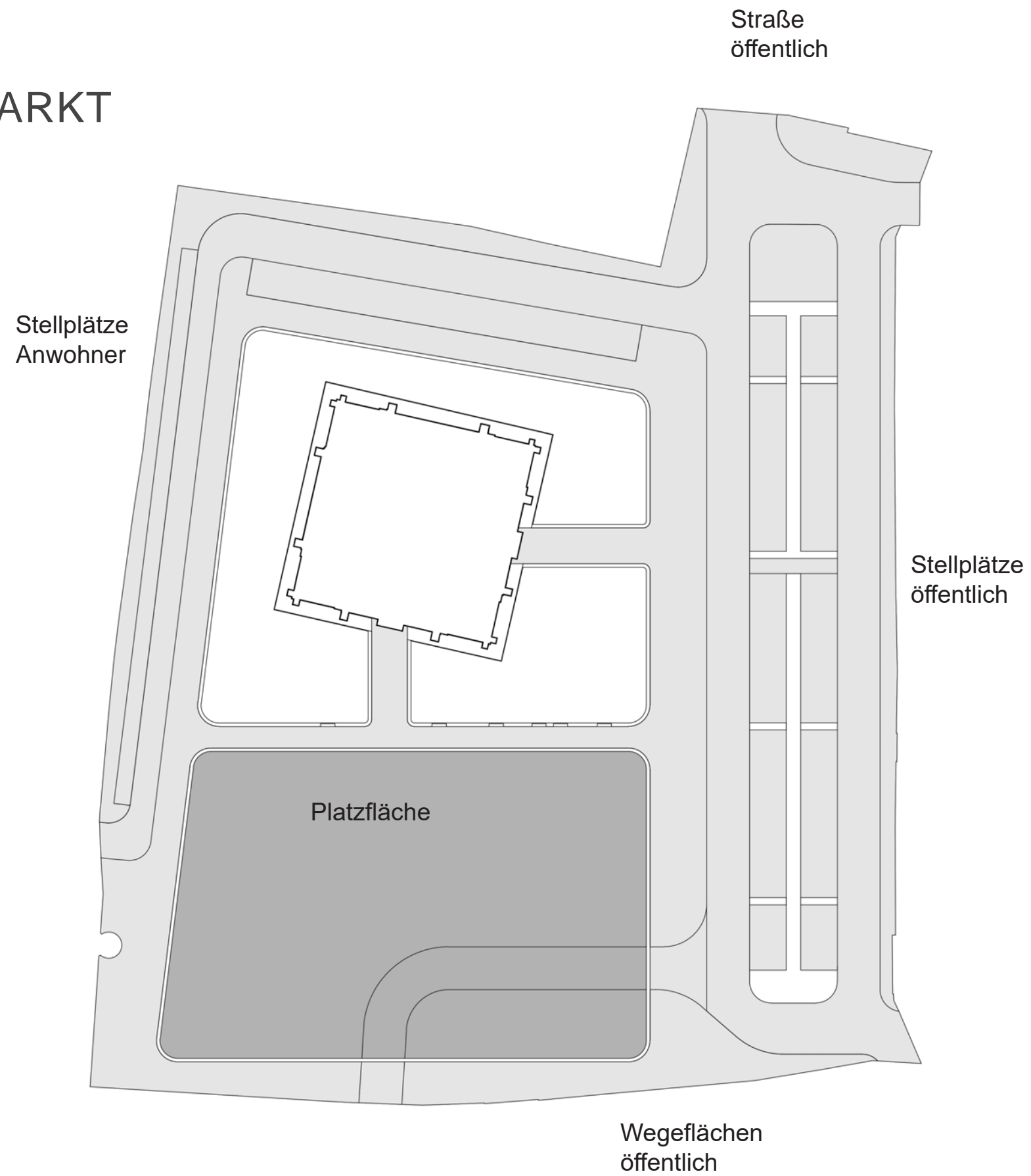

## Konzept Belagsflächen

### Fokus Platzmitte

Farblich einheitliche Belagswahl  
Akzentuierung der Platzintarsie



# BELÄGE GEISTMARKT

## Konzept Belagsflächen

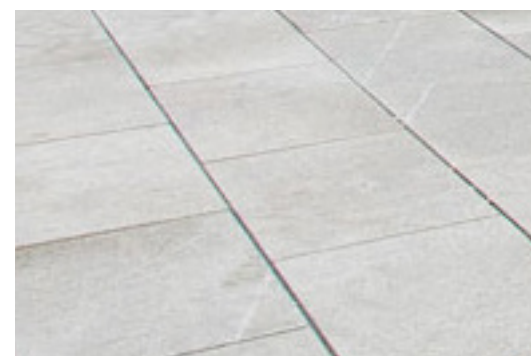
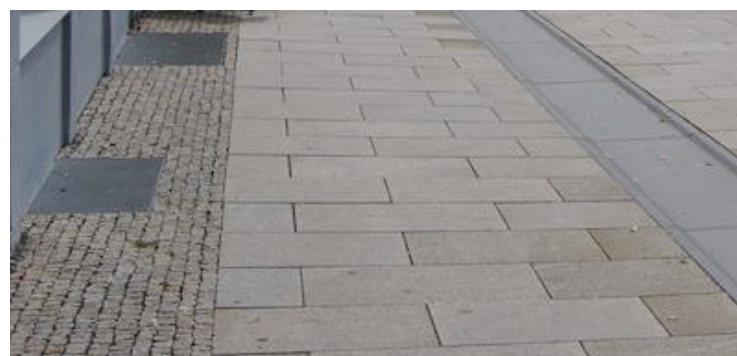
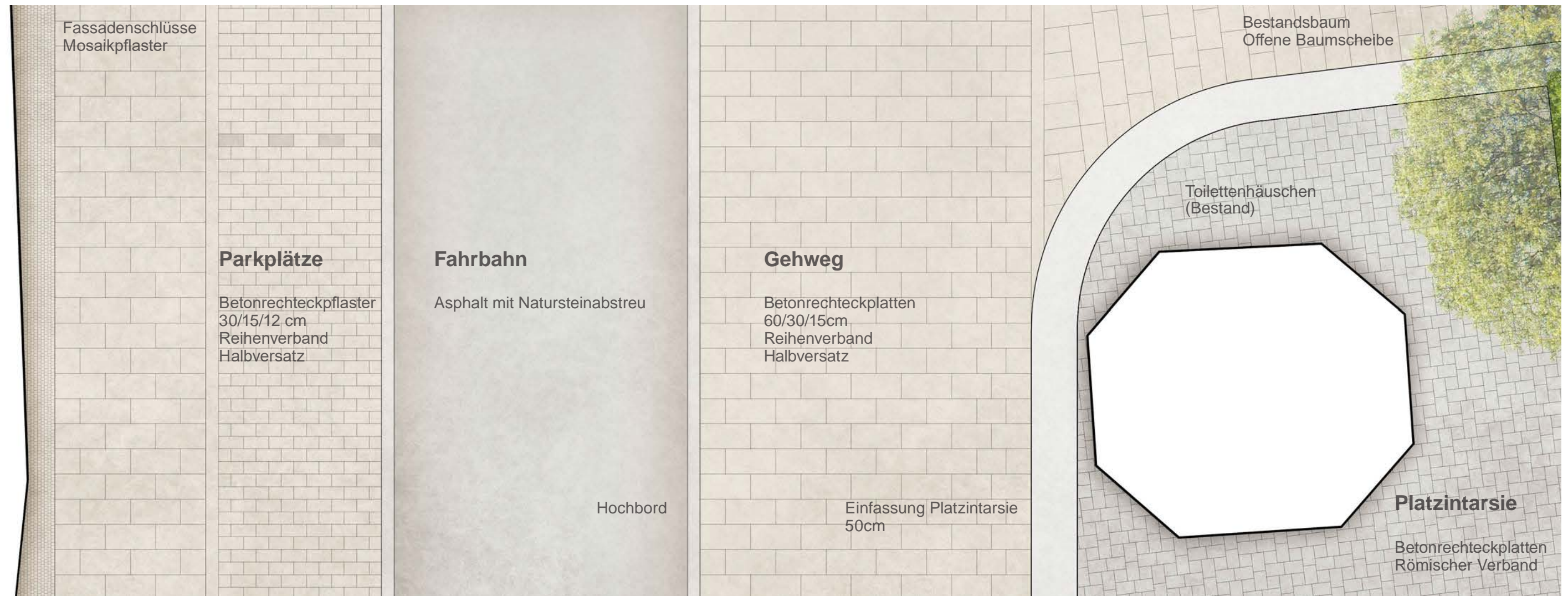



# BELÄGE GEISTMARKT

## Konzept Belagsflächen

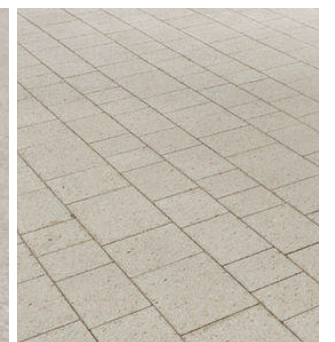
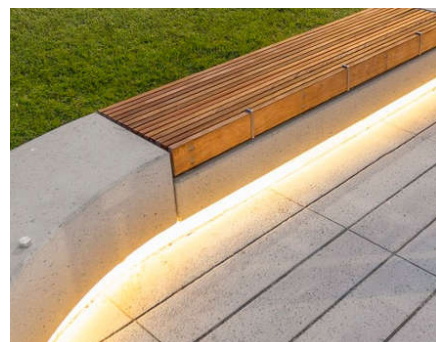



# BELÄGE GEISTMARKT

## Konzept Belagsflächen

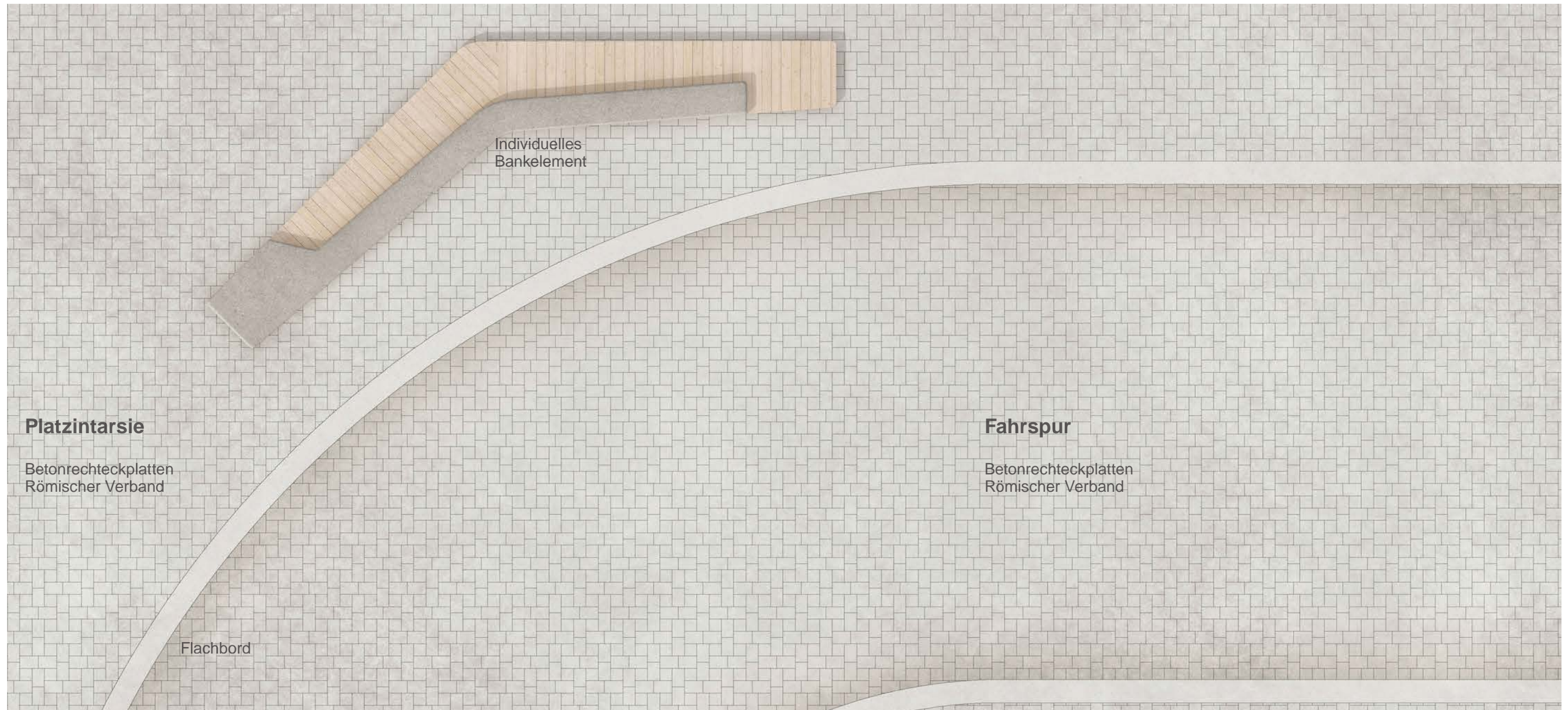

# BELEUCHTUNGSKLASSEN GEISTMARKT

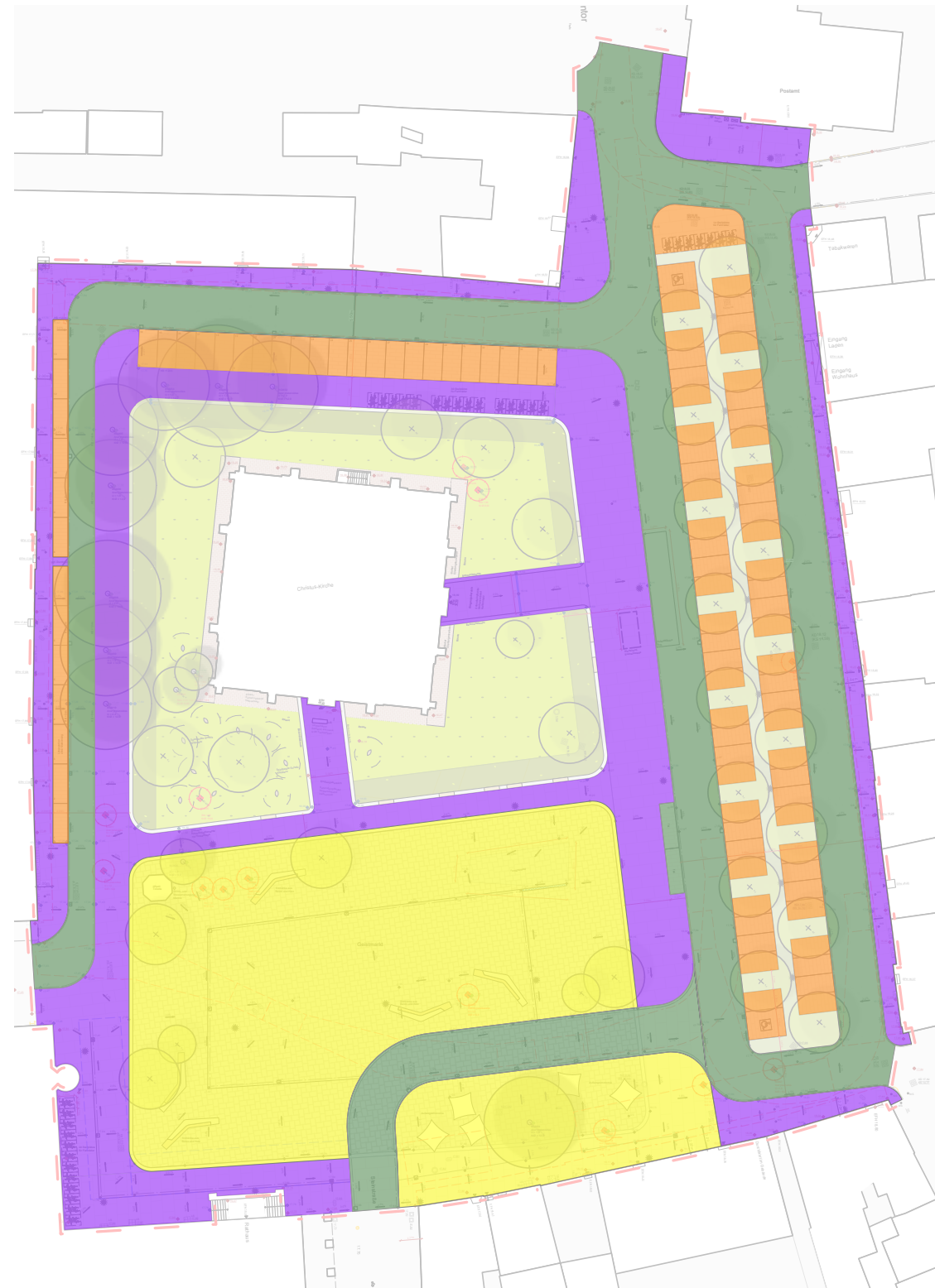

Angaben der Beleuchtungsklassen für die einzelnen Verkehrsbereiche des Planungsgebietes gem. DIN 13201  
Bei den angegebenen Werten handelt es sich um Wartungswerte.

**Fußweg gemäß Tabelle 10 "Fußgängerflächen (Gehwege und Fußgängerzonen) für Beleuchtungsklassen P"**

- überwiegend linienhaft gehende Personen
- überwiegend nur Fußgänger
- normaler Verkehrsfluss
- nicht relevante Aufenthaltsfunktion
- homogene Leuchtdichte der Umgebung
- erhöhte Anforderung
- Gesichtserkennung erforderlich

**P6 inkl. Gesichtserkennung**

$E_a$  (minimaler Wartungswert) = 2,0 lx  
 $E_v$ , min (Wartungswert) = 0,6 lx

**Fußweg gemäß Tabelle 10 "Fußgängerflächen (Gehweg und Fußgängerzonen) für Beleuchtungsklassen P"**

- mehrere verschiedene Gehrichtungen (Platzcharakter)
- gemischte Verkehrszusammensetzung
- normaler Verkehrsfluss
- bedeutsame Aufenthaltsfunktion
- homogene Leuchtdichte der Umgebung
- erhöhte Anforderung
- Gesichtserkennung erforderlich

**P3 inkl. Gesichtserkennung**

$E_a$  (minimaler Wartungswert) = 7,5 lx  
 $E_v$ , min (Wartungswert) = 2,5 lx

**Fahrbahn gemäß Tabelle 7 "Erschließungsstraße <=30 km/h (Sammelstraße) für Beleuchtungsklasse P"**

- keine Trennung der Richtungsfahrbahnen
- normales Verkehrsaufkommen
- gemischte Verkehrszusammensetzung, hoher Anteil nicht motorisiert
- homogene Leuchtdichte der Umgebung
- parkende Fahrzeuge zulässig
- erhöhte Anforderung
- Gesichtserkennung erforderlich

**P3 inkl. Gesichtserkennung**

$E_a$  (minimaler Wartungswert) = 7,5 lx  
 $E_v$ , min (Wartungswert) = 2,5 lx

**Parkplatz gemäß Tabelle 11 "Plätze <=30km/h (Parkplatz, Rastanlage, Bahnhofsvorplatz, Busbahnhof) für Beleuchtungsklasse P"**

- >Schrittgeschwindigkeit
- normaler Verkehrsfluss
- homogene Leuchtdichte der Umgebung
- erhöhte Anforderung
- Gesichtserkennung erforderlich

**P4 inkl. Gesichtserkennung**

$E_a$  (minimaler Wartungswert) = 5,0 lx  
 $E_v$ , min (Wartungswert) = 1,5 lx

**Projekt: Stadteingänge Emmerich**

Geistmarkt und Kleiner Löwe  
Beleuchtungsklassen Geistmarkt  
Stand: 02.06.2022  
Gezeichnet: KK

**KRAFT.RAUM.**

WIESENSTRASSE 51, HAUS 36 D-40549 DÜSSELDORF  
T + 49 (0)211/8196490 WWW.KRAFT-RAUM.COM



# BELEUCHTUNG GEISTMARKT

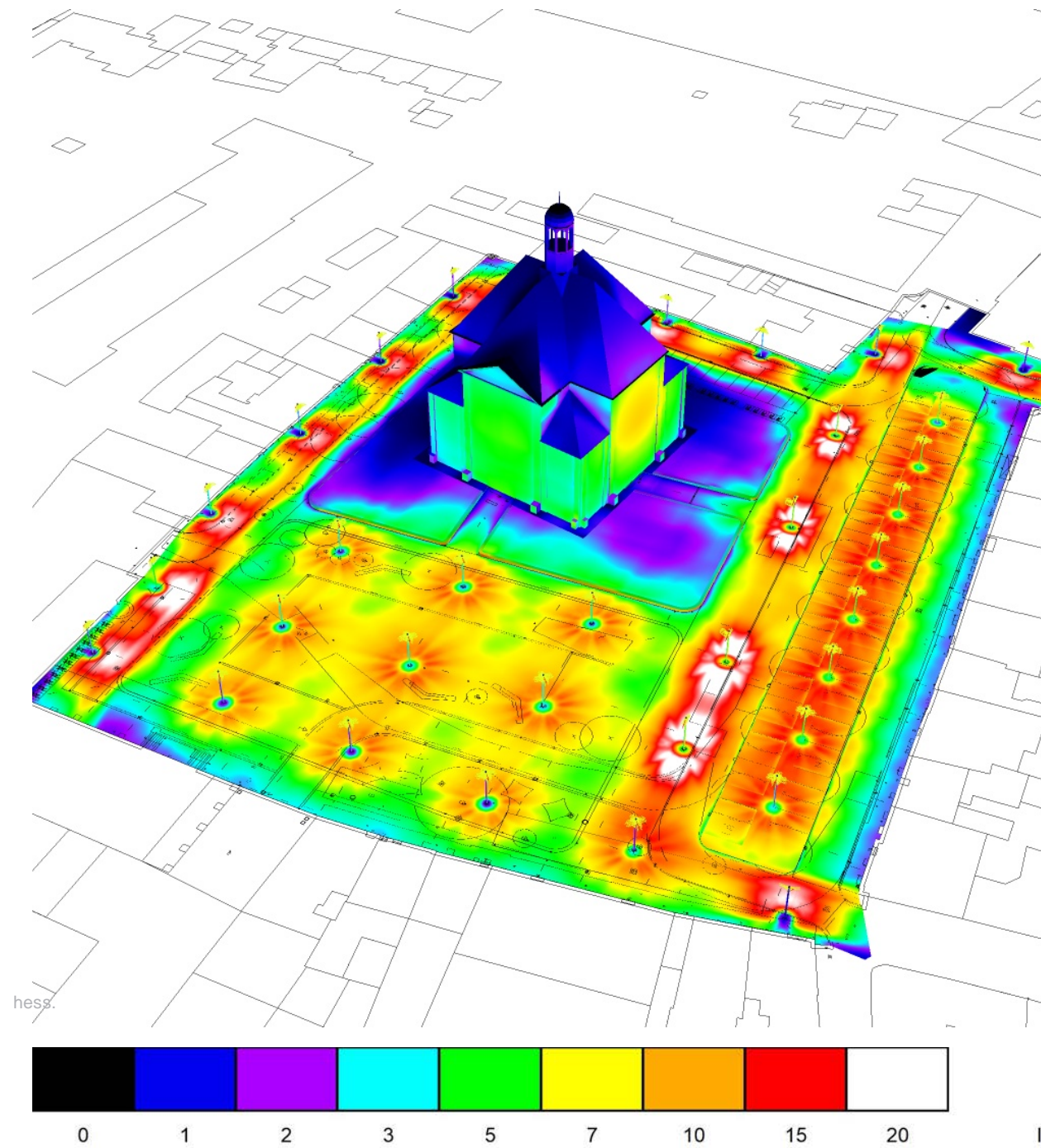

## Beleuchtung

Lichttechnische Beleuchtung wird in Bezug auf Einbauten, taktiles Leitsystem und Anforderungen an Beleuchtungsklassen überarbeitet.

# AUSSTATTUNG GEISTMARKT

## Beleuchtung

Modulares Leuchtensystem  
mit Mastleuchten

Farbe: anthrazit

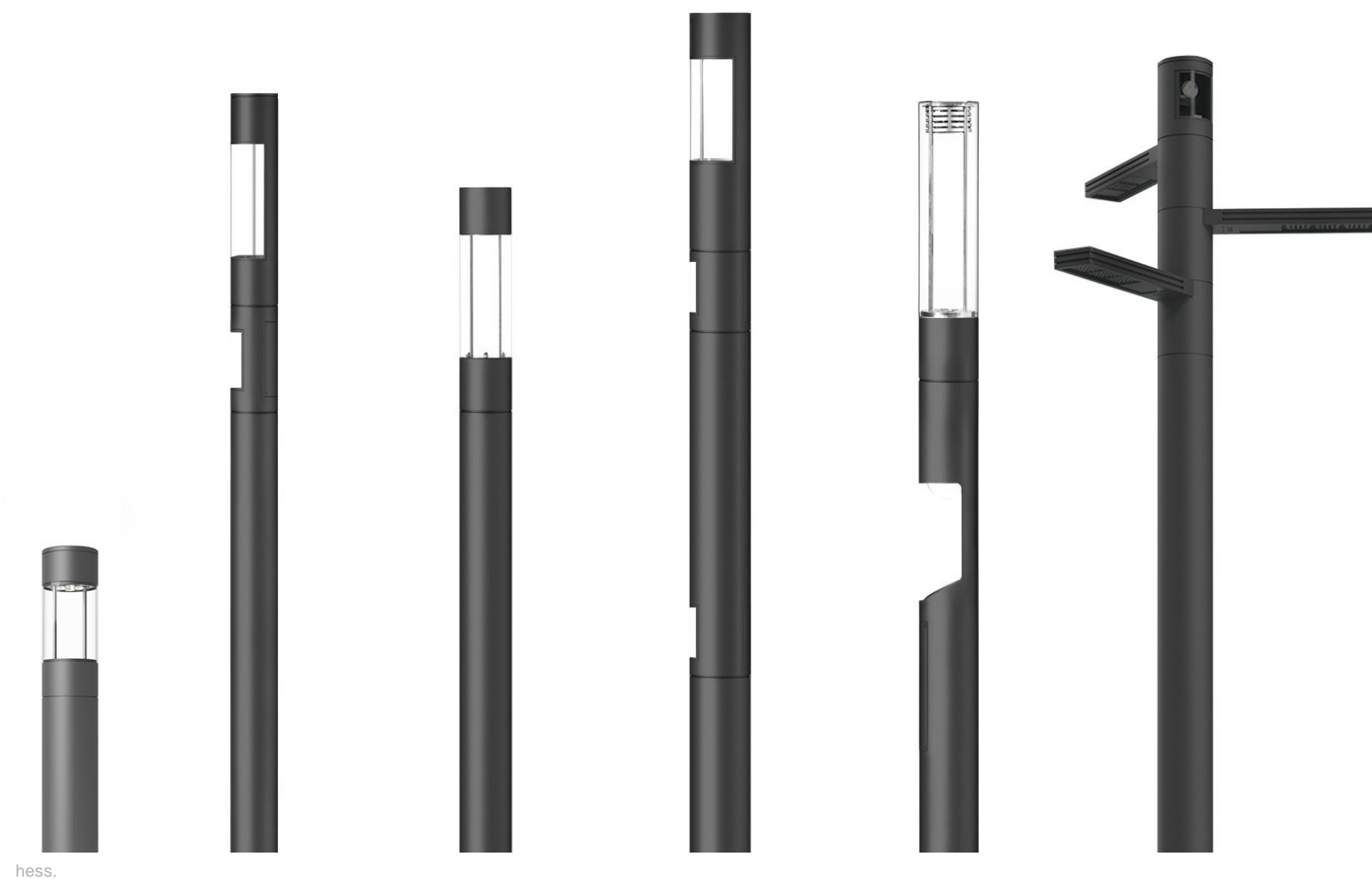



## AUSSTATTUNG GEISTMARKT

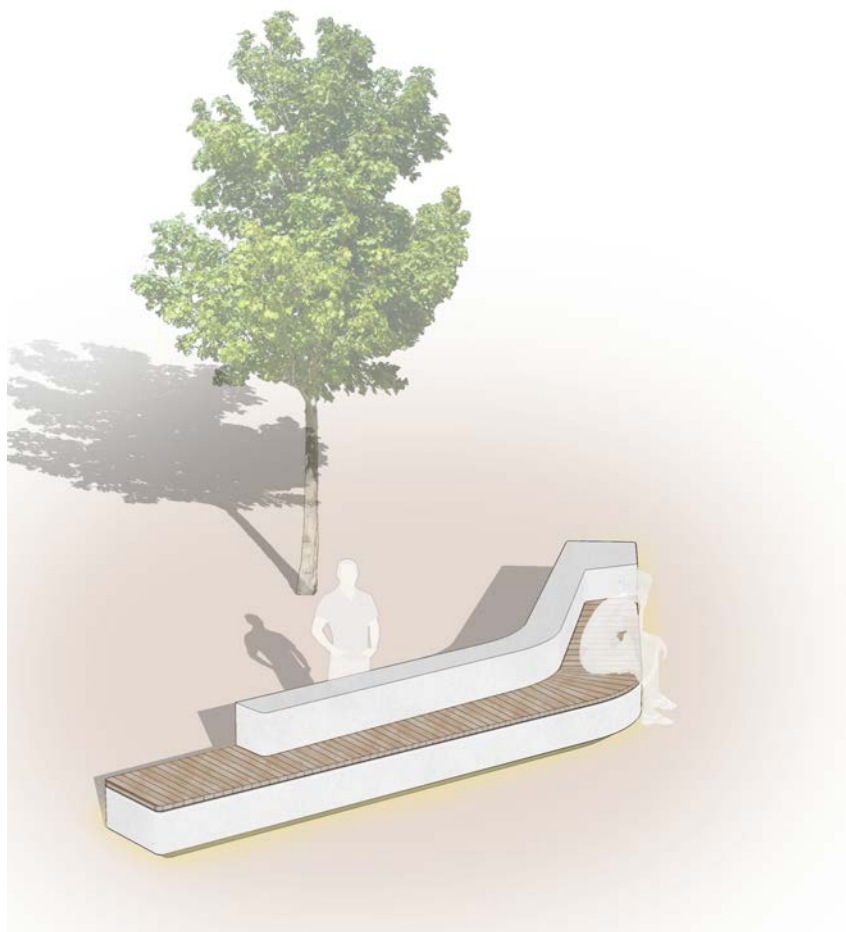

### Sitzskulptur

*Betonelement mit Holzauflage  
mit Rückenlehne und Tribünenfunktion*



### Fahrradanlehnbügel

*Modell: ESTIVA WOOD  
Farbe: anthrazit  
Hersteller: RUNGE*



### Abfallbehälter

*Modell: Serie 746  
Farbe: anthrazit  
Hersteller: Thieme*

## AUSSTATTUNG GEISTMARKT



### Schafherde

Geistmarkt

*Modell: Wackelschaf*

*Material: Holz*

*Hersteller: z.B. Richter Spielgeräte*



### Fontänenfeld

Geistmarkt

*Mit Wasser- und Nebeldüsen*



# AUSSTATTUNG GEISTMARKT



**Wartehalle**

Modell: *SEDURA*  
Farbe: *schiefergrau*  
Hersteller: *ORION*



**Wartehalle mit Gründach**

Modell: *SHARP*  
Farbe: *anthrazit*  
Hersteller: *Team Tejbrant*





# BILANZIERUNG BÄUME GEISTMARKT



## Bilanz Fällung

Bäume Fällung	13 Stück
Bäume Erhalt	10 Stück
Bäume Planung	31 Stück



# VERKEHR GEISTMARKT



## Verkehrsströme

### LEGENDE

- = Busverkehr, BK 3,2
- = Stadtstrasse, BK 1,8
- = Gehweg mit gelegentl. PKW Verkehr, BK 1,8
- = Gehweg mit gelegentl. Schwerlastverkehr/FW, BK 1,8

Rückmeldung zu erforderlichen Belastungsklassen am 13.04.22 erfolgt.

Fahrradverkehr?

Nach aktuellem Planungsstand teilen sich motorisierter Verkehr und Fahrradfahrer den Straßenraum.

# VERKEHR GEISTMARKT



## Stellplätze

Öffentliche Stellplätze	62 Stk.
Davon mit E-Ladestation	4 Stk.
Barrierefreie Stellplätze	2 Stk.
Anwohnerstellplätze	35 Stk.
Taxistand	2 Stk.
Fahrradstellplätze	68 Stk.
Haltestellen ÖPNV	2 Stk.

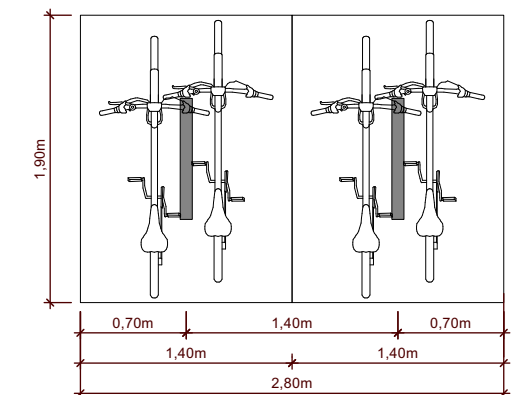

## AUSWAHLVARIANTE

Mindeststellplatzgröße gem.  
ADFC - Hinweise zur Planung von  
Fahrradabstellanlagen 2010:

Länge: 1,90 m

Breite: 0,70 m

Anzahl Stellplätze Geistmarkt: 68 Stk.

# KRAFT.RAUM.



# FEUERWEHR GEISTMARKT

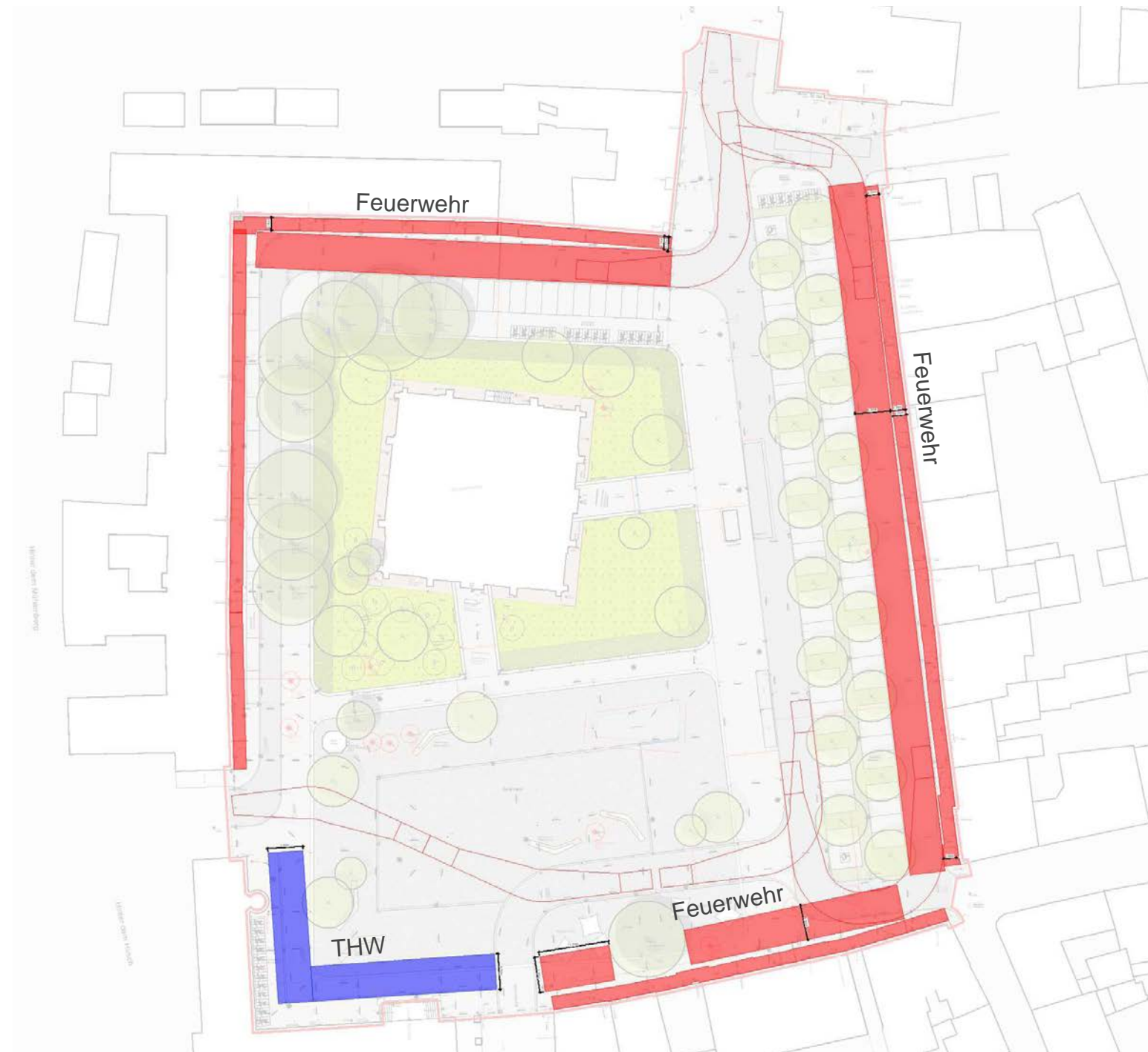

## Feuerwehraufstellflächen Anleiterflächen

Die Feuerwehraufstellflächen und Anleiterflächen wurden entsprechend der Angaben der Feuerwehr vom 22.12.2021 eingetragen.

Dieser Stand wurde am 20.04.2022 seitens der Feuerwehr bestätigt.

Rückmeldung der Feuerwehr vom 17.05.2022, dass die Leuchten in den Aufstellflächen zu vernachlässigen sind.

# AUSSTATTUNG GEISTMARKT



## Strom- und Wasseranschlüsse

In der aktuellen Planung wurde auf beiden Plätzen jeweils eine Positionierungen vorgesehen.

Anzahl und Positionierung der Anschlüsse werden aktuell mit Frau Tebaay abgestimmt.

Anschlussleistungen werden durch die Fachplanung weiter definiert.





# KANAL GEISTMARKT



## Bestandskanal

Zur Abstimmung mit den Stadtwerken wurden bereits die abflusswirksamen Flächen erstellt.

Kanalführung wird im Rahmen der Verkehrsplanung in Absprache mit Herrn Krebbing weiter konkretisiert und ggf. ergänzt.

# STROMLEITUNGEN GEISTMARKT



## Bestehende Stromleitungen und neue Leuchtenstandorte

Schnittstelle Objektplanung und Fach-  
planung ist in Klärung



# BAUDENKMAL GEISTMARKT

## Eingangssituation Kirche Geistmarkt, Haupteingang

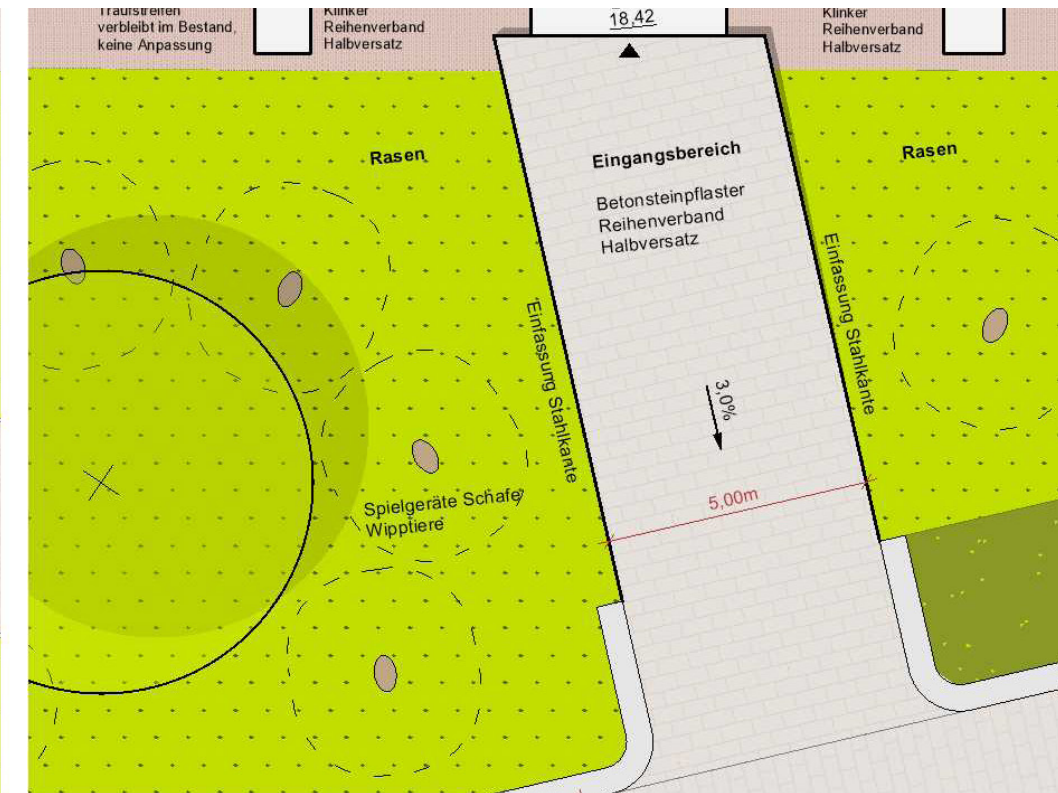
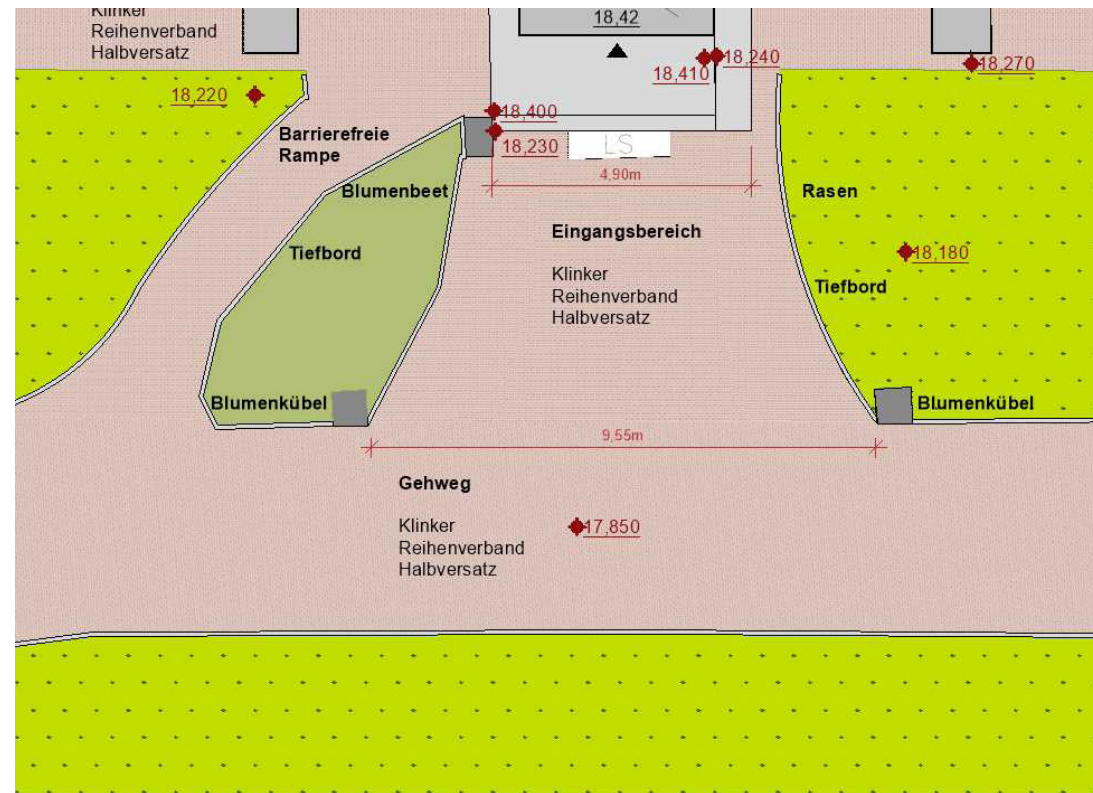

Klinkerflächen am Haupteingang



Rampe am Haupteingang



Klinker



Spieleschafe



Sitzkante Beton



Betonrechteckplatten



# BAUDENKMAL GEISTMARKT

## Eingangssituation Kirche Geistmarkt, Nebeneingang

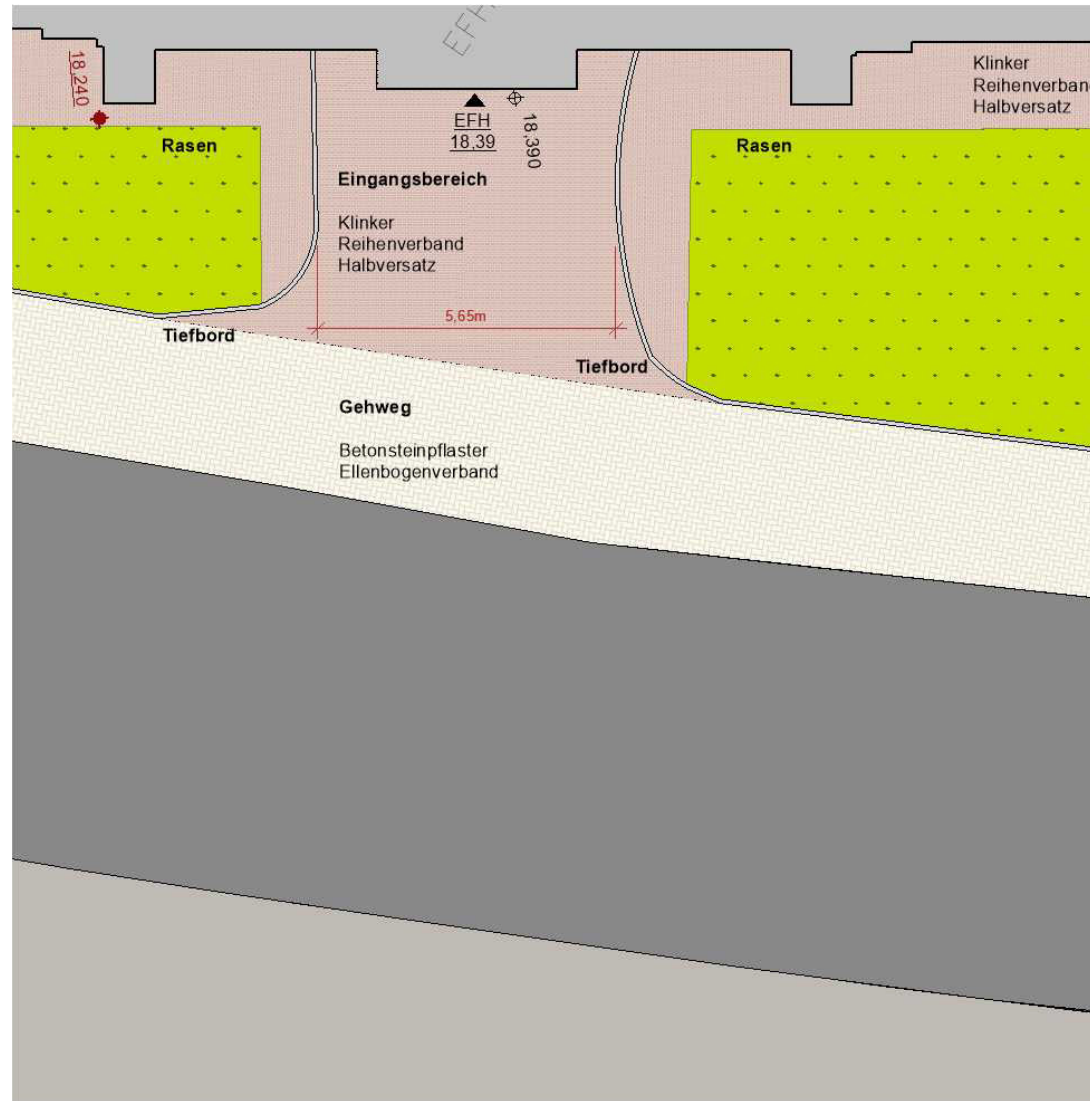

Klinkerflächen am Nebeneingang

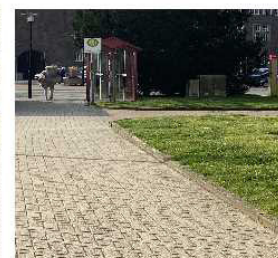

Betonpflaster Gehweg



Klinker Zugang



Betonstutzkante



Betonsteinpflaster



# TAKTILES LEITSYSTEM GEISTMARKT

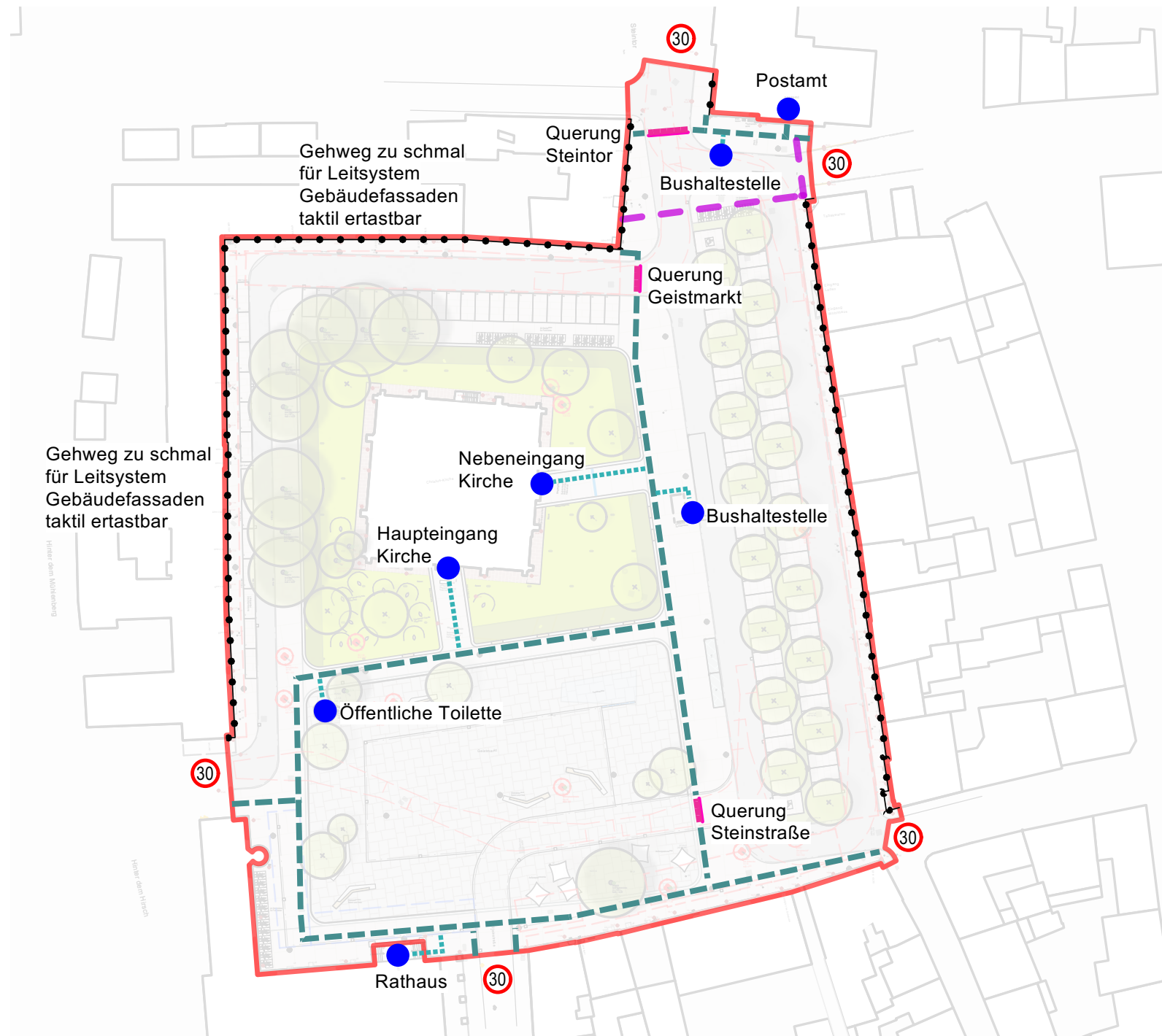

## Konzeptplan am Geistmarkt

Das Konzept des Leitsystems ist nach DIN 18040-3:2014-12, DIN 32984:2020-12, DIN 32975:2009-12, Leitfaden Barrierefreies Bauen des Bundes und Leitfaden Barrierefreiheit im Straßenraum geplant.

Eine entsprechende Richtlinie der Stadt Emmerich liegt nicht vor.

- Übergeordnete Destination
- - - Hauptroute
- ⋯ Abzweig
- Querung
- - - Alternative Wegeführung
- Planungsumgriff
- Fassade als Leitlinie
- 30 Tempolimit Anschlussstraßen

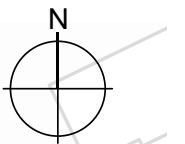

# ÜBERSICHT BODENGUTACHTEN GEISTMARKT

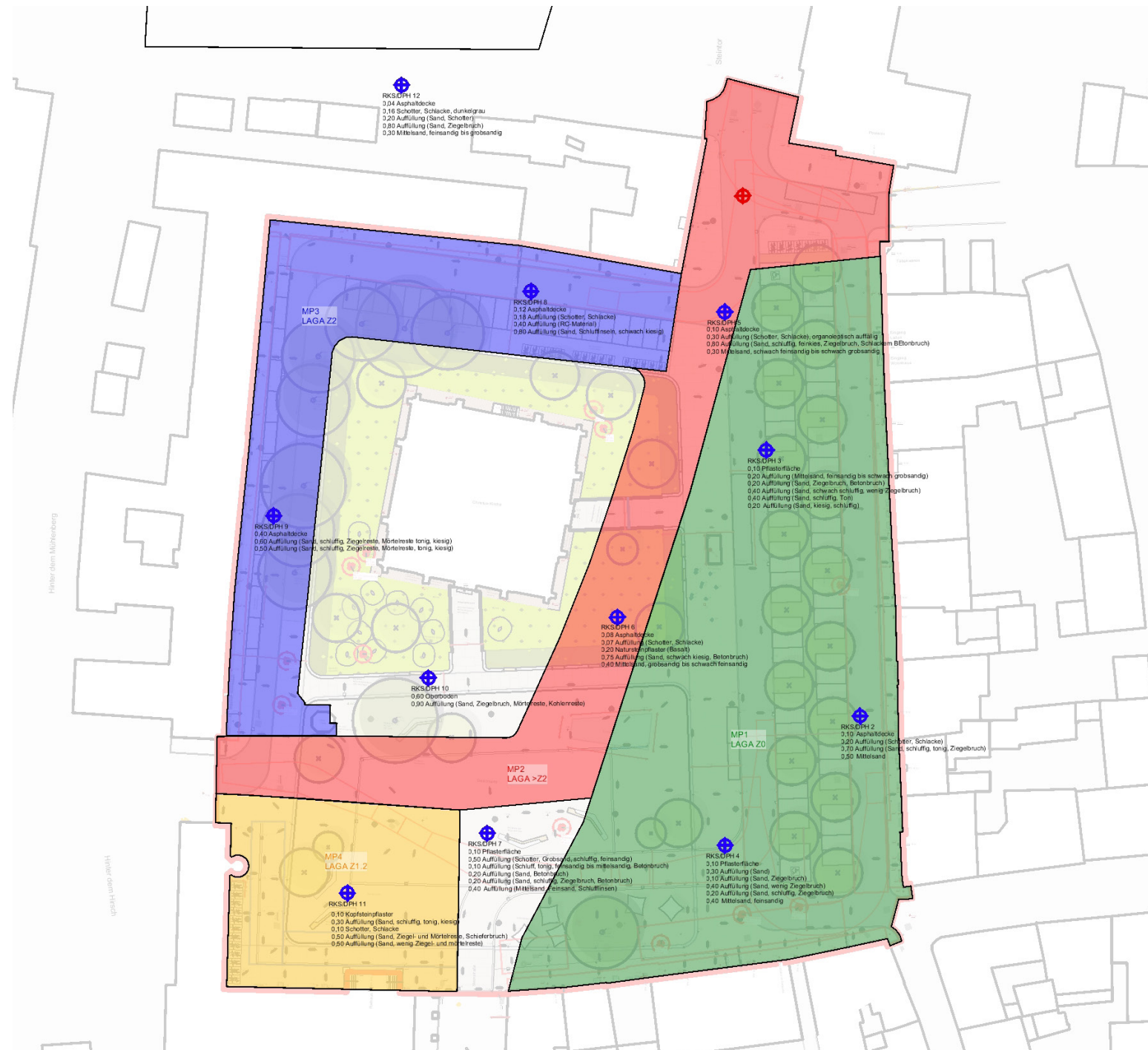



**Disclaimer**

*Dieses Dokument ist Teil einer Präsentation von KRAFT.RAUM. und ohne die mündlichen Erläuterungen unvollständig. Es dient ausschließlich dem internen Gebrauch. Jegliche Weitergabe und Vervielfältigung (auch auszugsweise) sind ausschließlich mit schriftlicher Einwilligung von KRAFT.RAUM. zulässig. Soweit Fotos, Grafiken, Abbildungen u.a., für die keine Nutzungsrechte für einen öffentlichen Gebrauch erteilt worden sind, zu Layoutzwecken oder als Platzhalter verwendet werden, kann jede Weitergabe, Vervielfältigung oder Veröffentlichung Ansprüche der Rechteinhaber auslösen.*

*Im Falle einer Weitergabe, Vervielfältigung oder Veröffentlichung dieses Dokuments, ganz oder in Teilen, schriftlich, elektronisch oder in sonstiger Weise, trifft denjenigen die uneingeschränkte Haftung gegenüber den Inhabern der Rechte. Zudem ist er verpflichtet, KRAFT.RAUM. von allen Ansprüchen Dritter in diesem Zusammenhang freizustellen einschließlich der notwendigen Kosten der Abwehr derartiger Ansprüche Dritter durch KRAFT.RAUM..*